

ELEWACJA POŁUDNIOWO- -WSCHODNIA

Skala 1:50

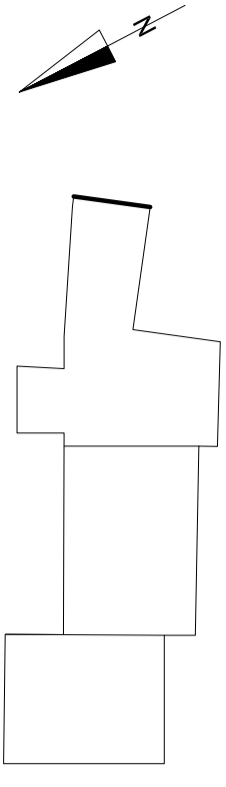

Dachówka oczyszczona z mchów, zaimpregnowana

Wystająca połać dachu malowana na kolor RAL 9004 lub obłożone blachą w kolorze RAL 9004

Cegła elastyczna dobrana pod kolor dachówki, kolor Cordoba na szarej fugie

Balustrada wykonana wg indywidualnego projektu (Rysunek A-5)

Donica muruwana z cegły klinkowej w kolorze Cordoba na szarej fugie (Rysunek A-23)

Tynk strukturalny gruboziarnisty

Napis KINO wykonywany na zamówienie w kolorze RAL9004 montowany na krótkich dystansach metalowych (Rysunek A-24)

Elementy dekoracyjne wykonane z elementów metalowych, malowanych na kolor RAL9004, montowane na krótkich dystansach (Rysunek A-24)

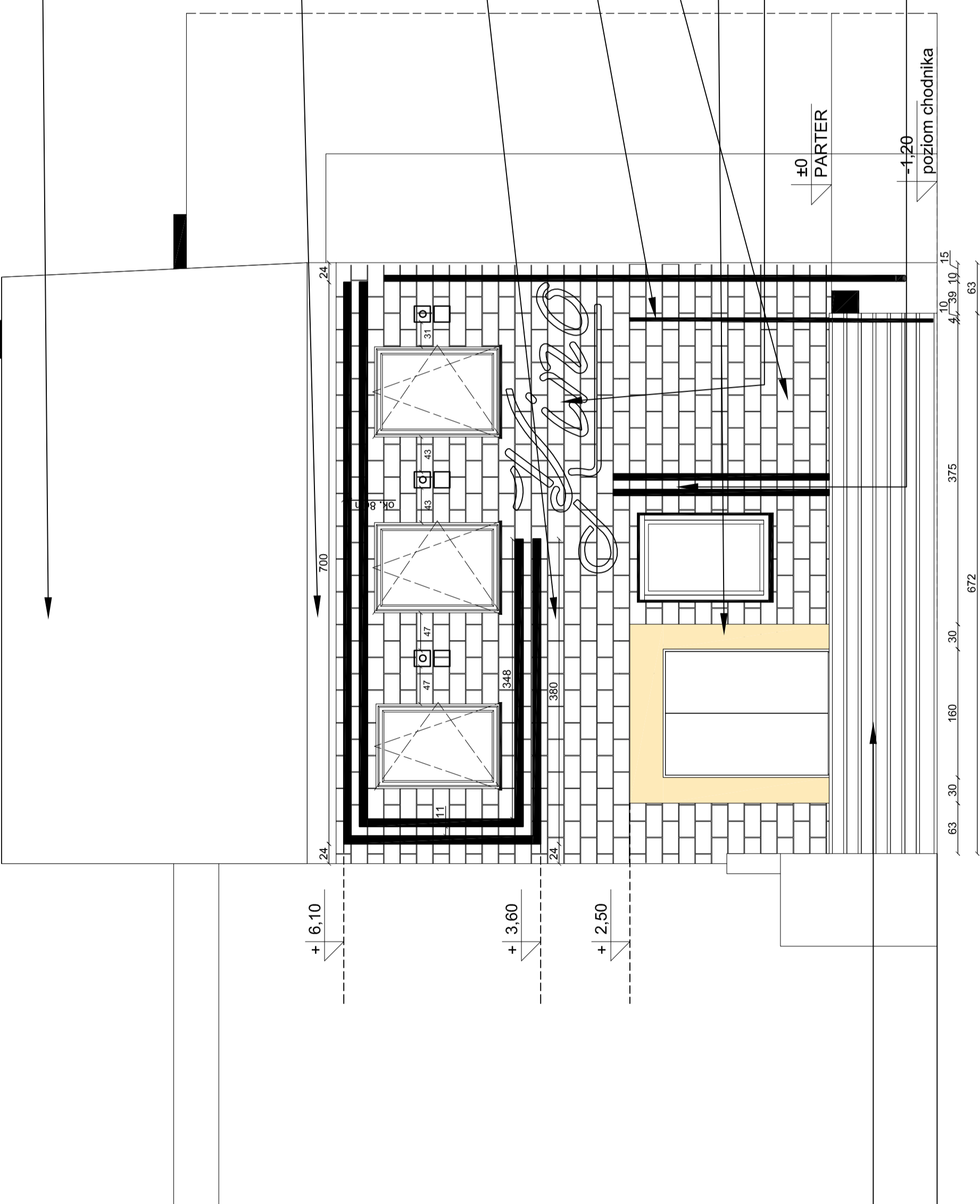

CONCRETE pracownia projektów budowlanych	Data opracowania: Maj 2020r.	
	Branża: ARCHITEKTURA	
Inwestor: Gmina Miejska Człuchów al. Wojska Polskiego 1 77-300 Człuchów	Adres inwestycji: działka nr 9/6, 10/2, 10/3, obręb 64, Miasto Człuchów	
	Nazwa inwestycji: Remont elewacji kina	
Projektant: mgr inż. Ewa Zagórzalska	Nr uprawnień: POM/0353/POOK/12	Podpis:
Nazwa rysunku: Elewacja południowo-wschodnia	Skala: 1:50	Nr rys.: A-1

ELEWACJA POŁUDNIOWO- -ZACHODNIA

Skala 1:50

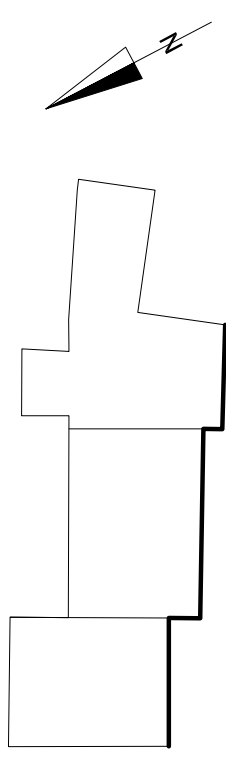

DETAL GZYMSU
SKALA 1:20

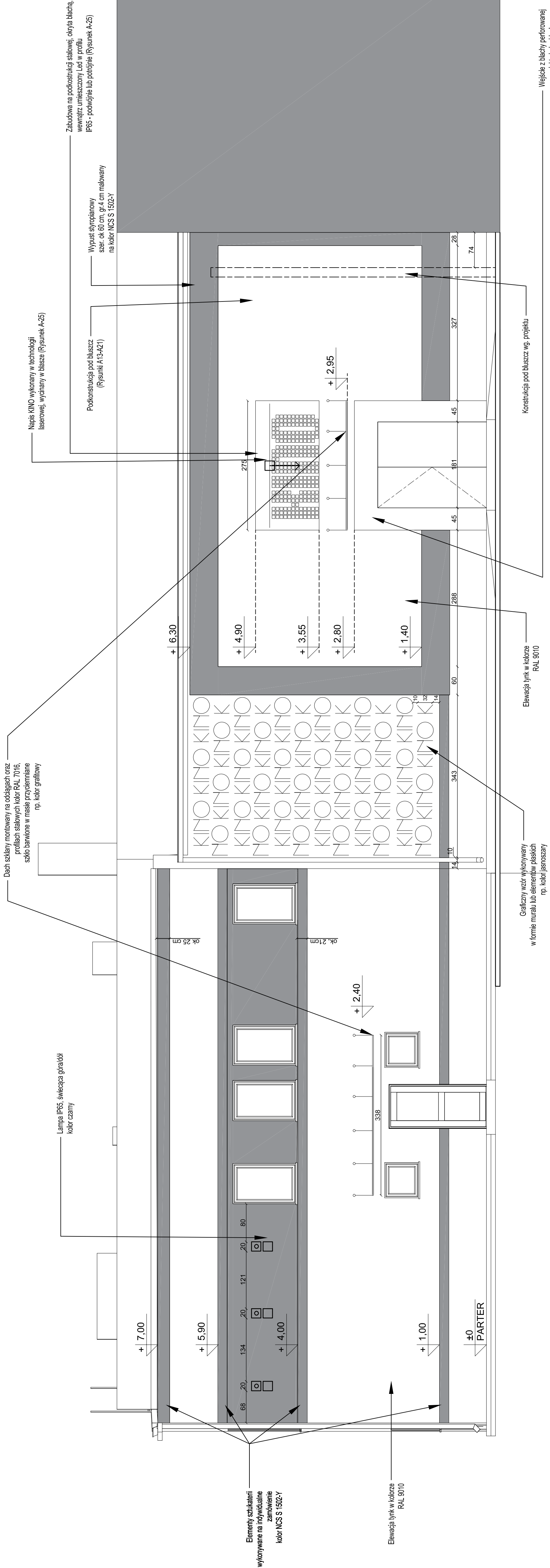
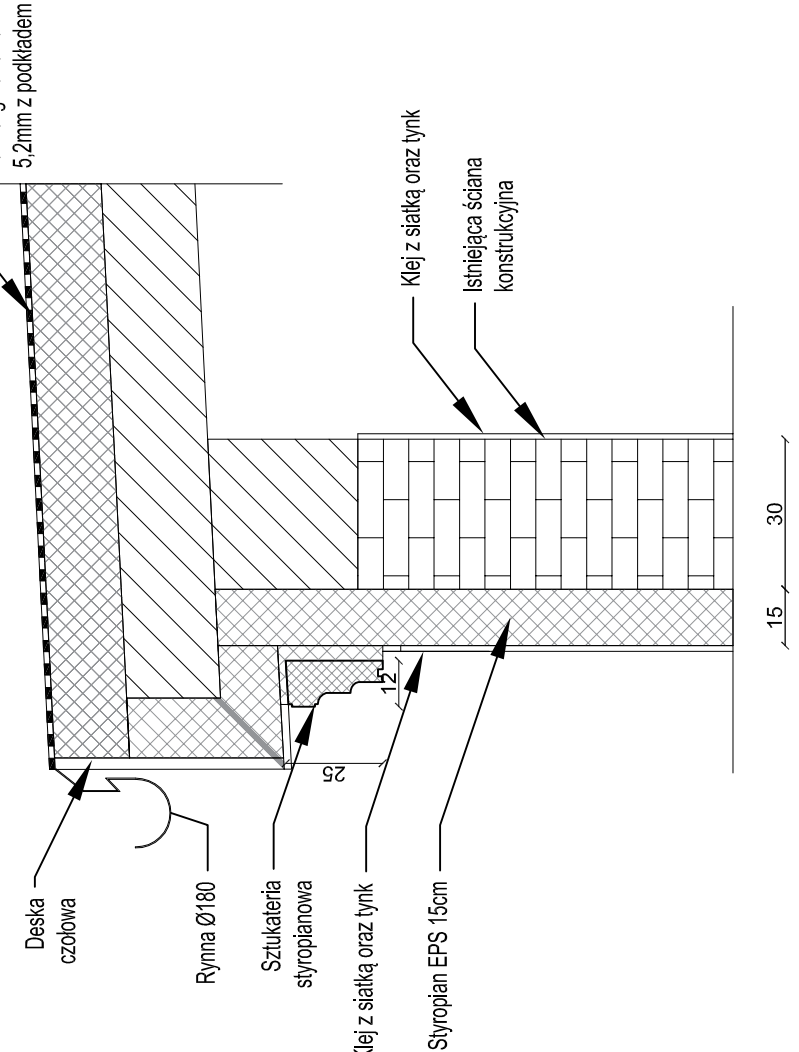

CONCRETE	Data opracowania: Maj 2020r.	
	branża: ARCHITEKTURA	
pracownia projektów budowlanych		
Investor: Gmina Miejska Człuchów		
ad. Wojaska Polskiego 1		
77-300 Człuchów		
Nazwa inwestycji: Remont elewacji kina		
Projektant: mgr inż. Ewa Zagórzanka		Nr uprawnień: POM/0353/POOK/12
Nazwa rysunku: Elewacja południowo-zachodnia		Nr rys.: A-2
Skala: 1:50		

ELEWACJA PÓŁNOCNO- -WSCHODNIA

Skala 1:50

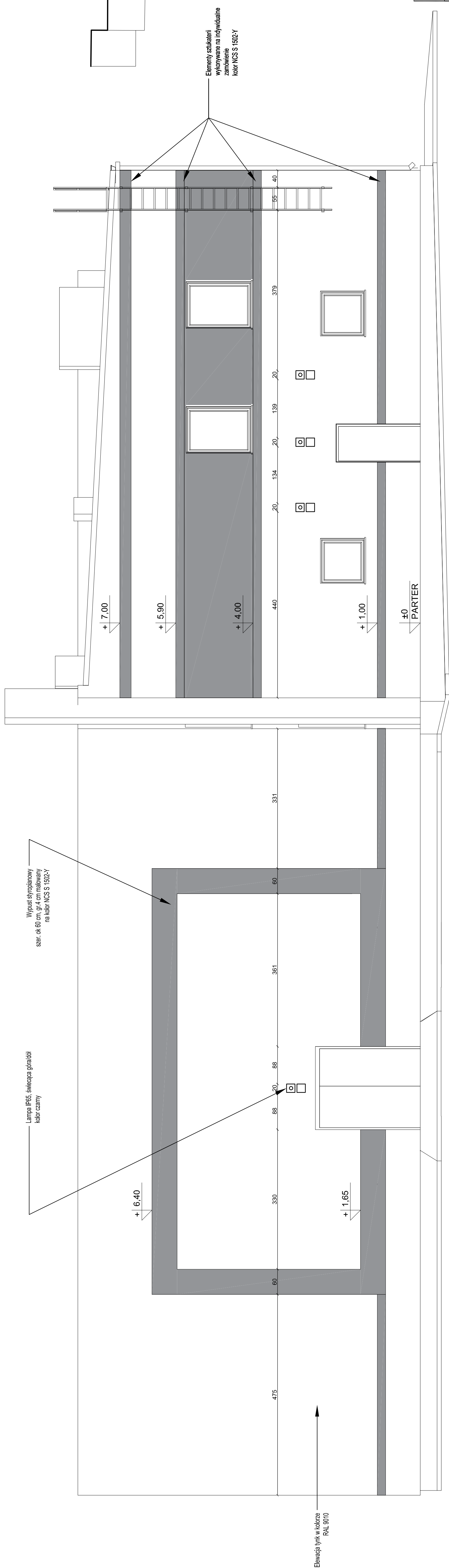
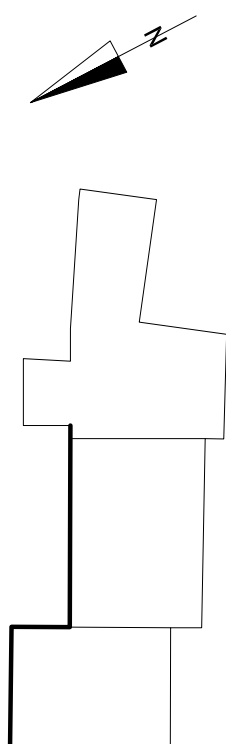

CONCRETE		Data opracowania: Maj 2020r.	
pracownia projektów budowlanych		branża: ARCHITEKTURA	
Inwestor: Gmina Miejska Człuchów al. Wojska Polskiego 1 77-300 Człuchów		Adres inwestycji: działka nr 9/6, 10/2, 10/3, obręb 64, Miasto Człuchów	
Nazwa rysunku: Remont elewacji kina		Nazwa inwestycji:	
Projektant:	Nr uprawnień:	Podpis:	
mgr inż. Ewa Zagórzanka	POM/0353/POOK/12		
Skala:		Nr rys.:	
Elewacja północno-wschodnia		1:50 A-3	

ELEWACJA PÓŁNOCNO- -ZACHODNIA

Skala 1:50

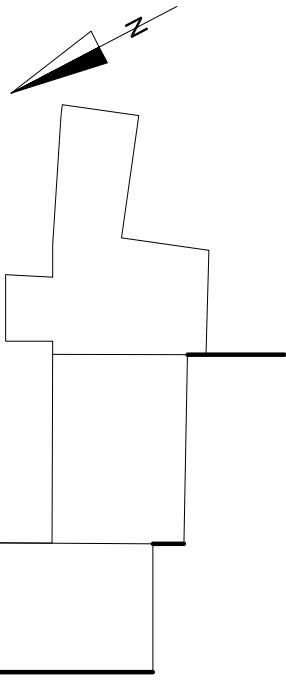

Ściana pokryta bluszczem,
na podkonstrukcji stalowej

Lampa IP65, świecąca górniodół
np. kolor czarny

Elementy szklane
wykonane na indywidualne
zamówienie
kolor NCS S 1502-Y

Elewacja tynk w kolorze
RAL 9010

Graficzny wzór wykonany
w formie muralu lub elementów płaskich
np. kolor jasnoszary

Elewacja tynk w kolorze
RAL 9010

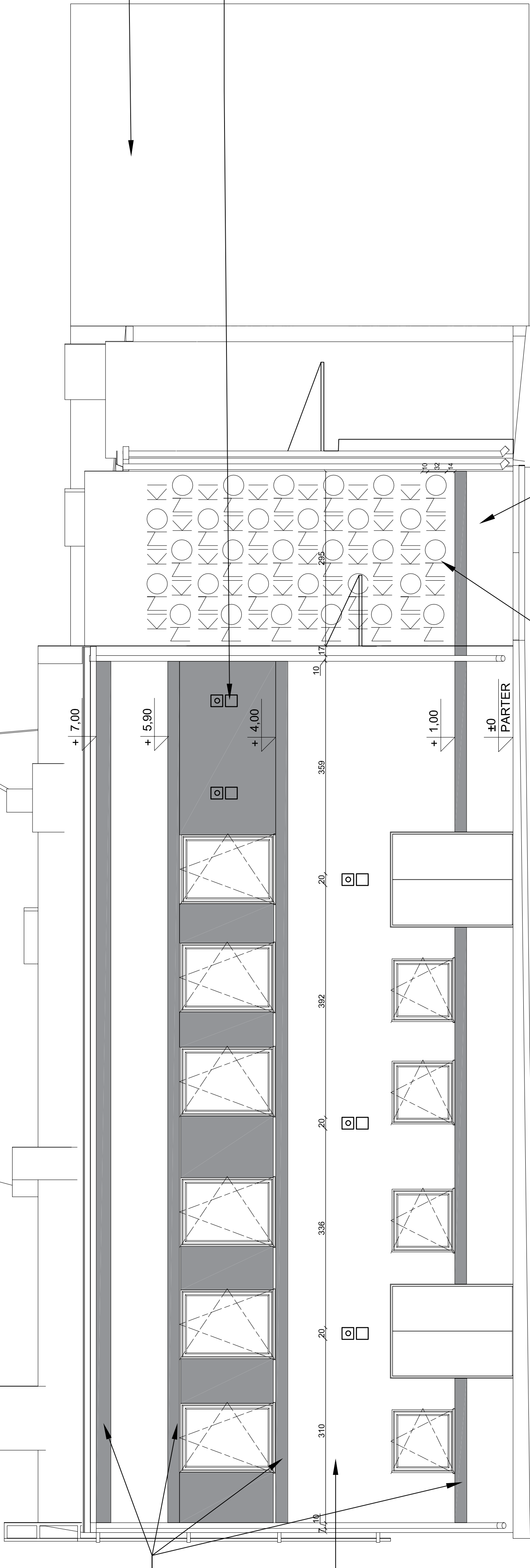

CONCRETE	Data opracowania: Maj 2020r.
pracownia projektów budowlanych	branża: ARCHITEKTURA
Investor: Gmina Miejska Człuchów al. Wojska Polskiego 1 77-300 Człuchów	Adres inwestycji: działka nr 9/8, 10/2, 10/3, obręb 64, Miasto Człuchów
Nazwa inwestycji: Remont elewacji kina	
Projektant: mgr inż. Ewa Zagórzńska	Nr uprawnień: POM/0353/POOK/12
Podpis:	
Nazwa rysunku: Elewacja północno-zachodnia	Skala: 1:50
Nr rys.: A-4	

ZESTAWIENIE STOLARKI

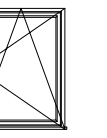
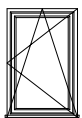
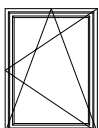
STOLARKI OKIENNEJ		
2	3	4
O2	O3	O4
		
116	93	122
60	143	164
85	85	85
6	4	6

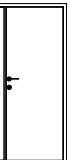
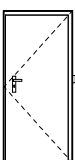
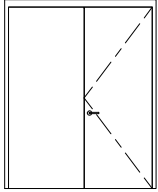
ZESTAWIENIE DRZWI		
D1	D2	D3
		
2	1	1
62	92	190
110	201	240
Drzwi pełne, aluminiowe, kolor RAL 9006	Drzwi zewnętrzne pełne, aluminiowe, kolor RAL 9006	Drzwi zewnętrzne pełne, aluminiowe, kolor RAL 9006

CONCRETE pracownia projektów budowlanych		Data opracowania: Maj 2020r.
Inwestor: Gmina Miejska Człuchów al. Wojska Polskiego 1 77-300 Człuchów		branża: ARCHITEKTURA
Nazwa inwestycji: Remont elewacji kina		Adres inwestycji: działka nr 9/8, 10/2, 10/3, obręb 64, Miasto Człuchów
Projektant:	Nr uprawnień:	Podpis:
mgr inż. Ewa Zagórzańska	POM/0353/POOK/12	
Nazwa rysunku: Zestawienie stolarki		Skala: 1:50
		Nr rys.: A-6

SZCZEGÓŁY GZYMSÓW skala 1:10

Szczegół gzymsu międzykondygnacyjnego

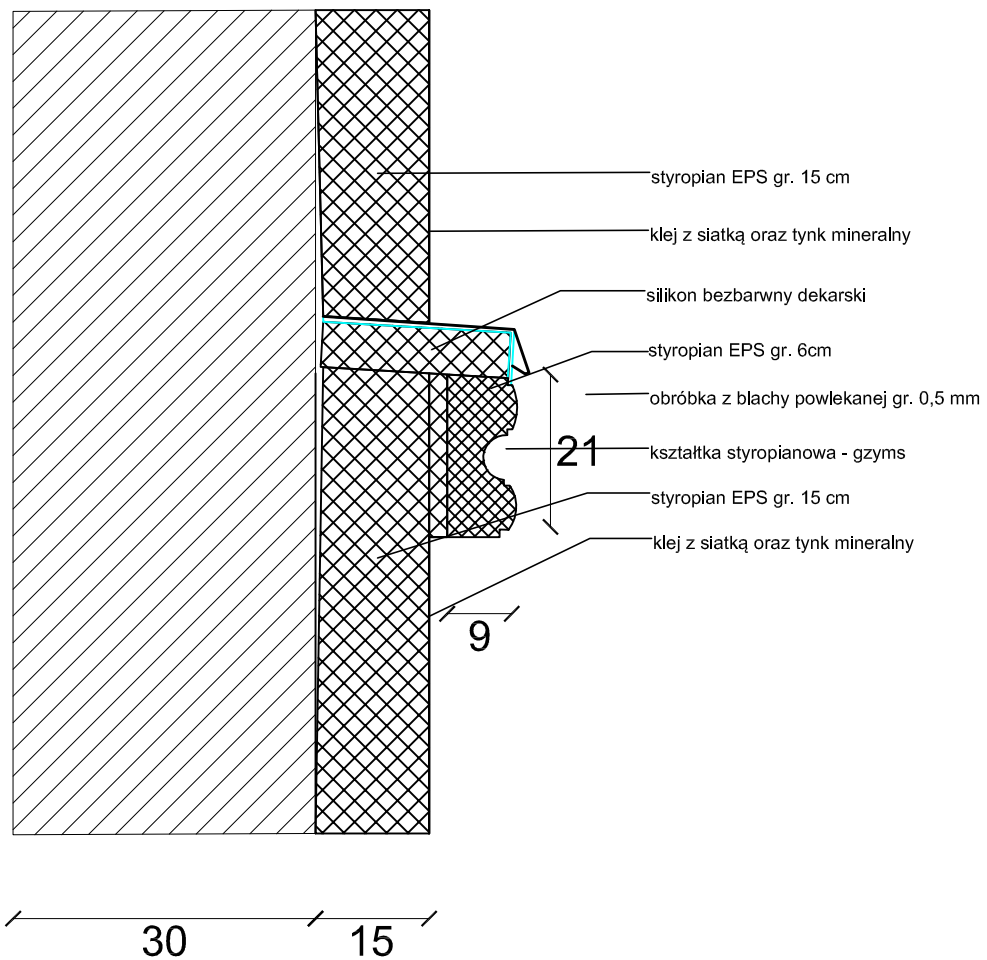
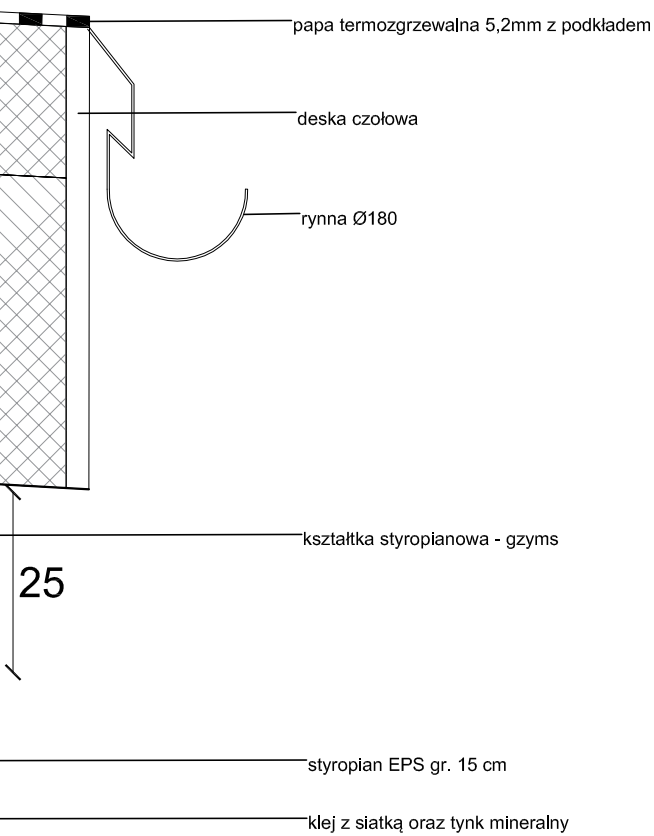

CONCRETE pracownia projektów budowlanych		Data opracowania: Maj 2020r.
Inwestor: Gmina Miejska Człuchów al. Wojska Polskiego 1 77-300 Człuchów		branża: ARCHITEKTURA
Nazwa inwestycji: Remont elewacji kina		Adres inwestycji: działka nr 9/8,10/2, 10/3, obręb 64, Miasto Człuchów
Projektant:	Nr uprawnień:	Podpis:
mgr inż. Ewa Zagórzańska	POM/0353/POOK/12	
Nazwa rysunku: Szczegół gzymsu	Skala: 1:10	Nr rys.: A-7

ELEWACJA POŁUDNIOWO-WSCHODNIA - WIZUALIZACJA

Skala 1:50

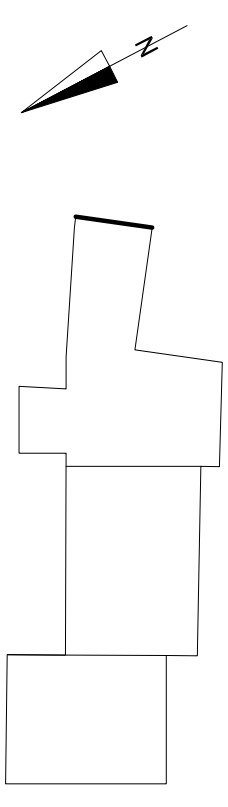

CONCRETE	Data opracowania: Maj 2020r.
pracownia projektów budowlanych	branża: ARCHITEKTURA
Investor: Gmina Miejska Człuchów al. Wojska Polskiego 1 77-300 Człuchów	Adres inwestycji: działka nr 9/8, 10/2, 10/3, obręb 64, Miasto Człuchów
Nazwa inwestycji: Remont elewacji kina	
Projektant:	Nr uprawnień: POM/0353/POOK/12
mgr inż. Ewa Zagórzńska	Podpis:
Nazwa rysunku: Elewacja południowo-wschodnia	Skala: 1:50
	Nr rys.: A-8

ELEWACJA POŁUDNIOWO-WSCHODNIA - WIZUALIZACJA

Skala 1:50

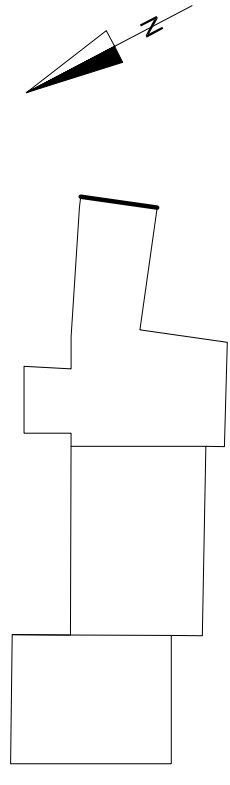

CONCRETE	Data opracowania: Maj 2020r.
pracownia projektów budowlanych ARCHITEKTURA	
Investor: Gmina Miejska Człuchów al. Wojska Polskiego 1 77-300 Człuchów	Adres inwestycji: działka nr 9/8, 10/2, 10/3, obręb 64, Miasto Człuchów
Nazwa inwestycji: Remont elewacji kina	
Projektant: mgr inż. Ewa Zagórzanska	Nr uprawnień: POM/0353/POOK/12
Podpis:	
Nazwa rysunku: Elewacja południowo-wschodnia	Skala: 1:50
	Nr rys.: A-8

ELEWACJA PÓŁNOCNO-WSCHODNIA- WIZUALIZACJA

Skala 1:50

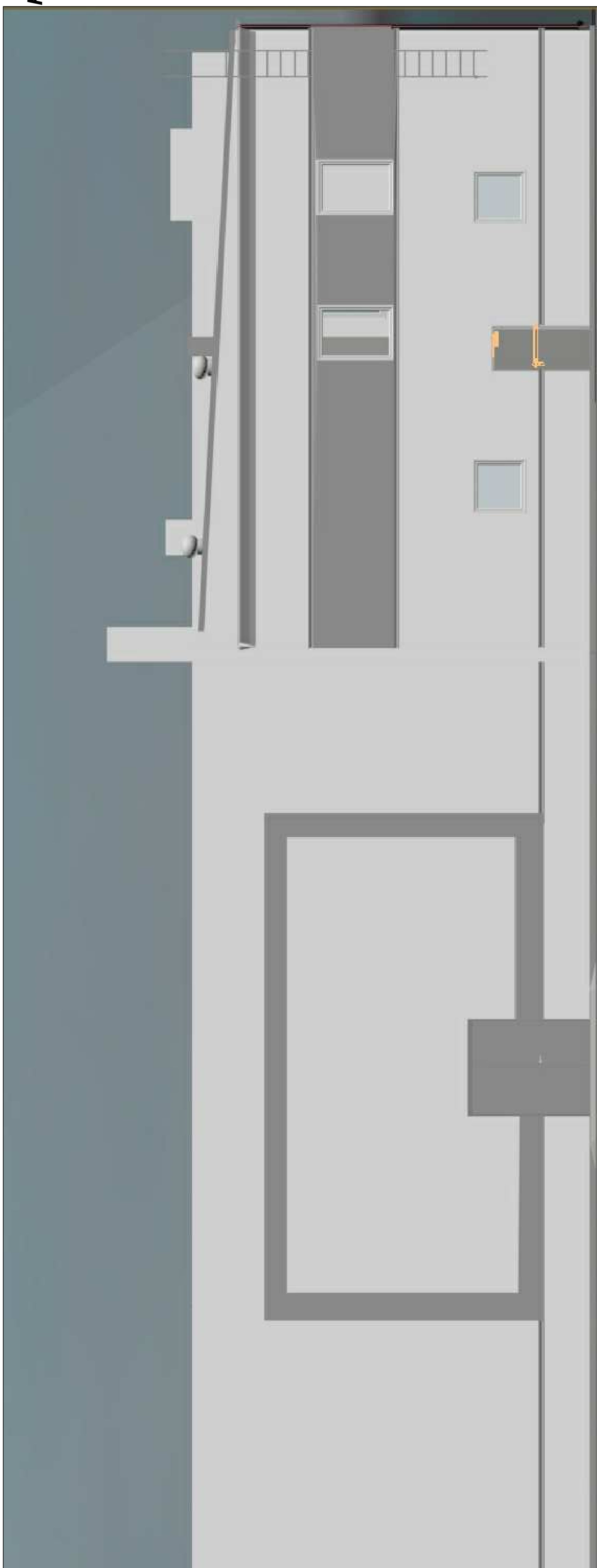
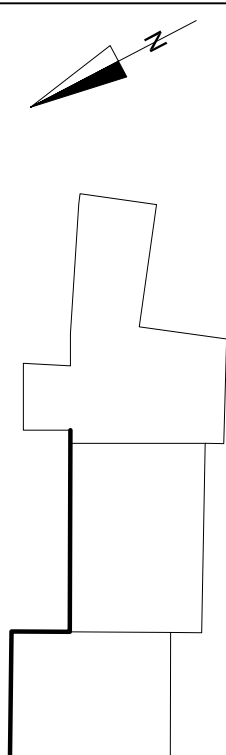

CONCRETE pracownia projektów budowlanych	Data opracowania: Maj 2020r.
branża: ARCHITEKTURA	
Adres inwestycji: Gmina Miejska Człuchów al. Wojska Polskiego 1 77-300 Człuchów	dziłka nr 9/8, 10/2, 10/3, obręb 64, Miasto Człuchów
Nazwa inwestycji: Remont elewacji kina	
Projektant: mgr inż. Ewa Zagórzanka	Nr uprawnień: POM/0353/POOK/12
	Podpis:
Nazwa rysunku: Elewacja północno-wschodnia	Skala: 1:50
	Nr rys.: A-10

ELEWACJA

PÓŁNOCNO-ZACHODNIA - WIZUALIZACJA

Skala 1:50

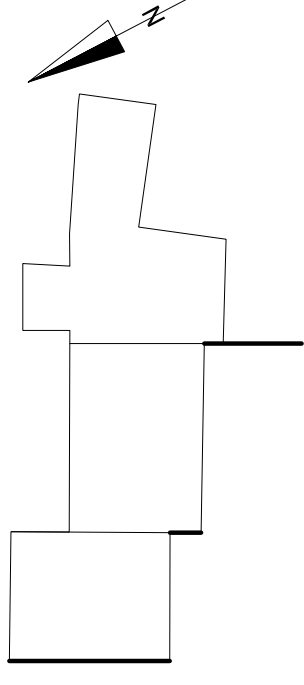

CONCRETE pracownia projektów budowlanych		Data opracowania: Maj 2020r.	
branża: ARCHITEKTURA			
Inwestor: Gmina Miejska Człuchów al. Wojska Polskiego 1 77-300 Człuchów		Adres inwestycji: działka nr 9/8, 10/2, 10/3 - obręb 64, Miasto Człuchów	
Nazwa inwestycji: Remont elewacji kina			
Projektant:	Nr uprawnień:	Podpis:	
mgr inż. Ewa Zagórzalska	POM/0353/POOK/12		
Nazwa rysunku:	Skala:	Nr rys.:	
Elewacja północno-zachodnia	1:50	A-11	

SCHEMAT RZUTU

Skala 1:200

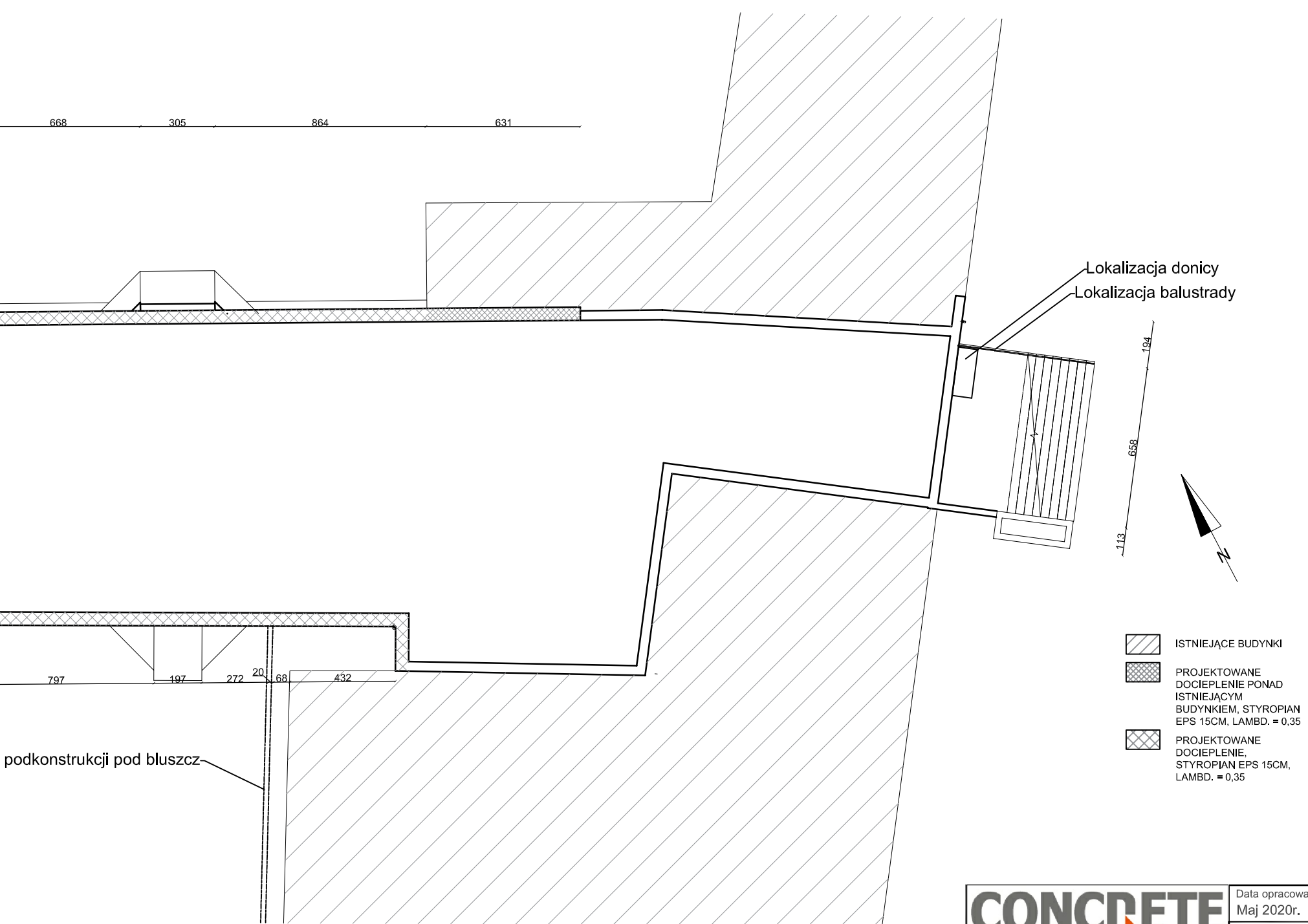

- ISTNIEJĄCE BUDYNKI
- PROJEKTOWANE DOCIEPLENIE PONAD ISTNIEJĄCYM BUDYNKIEM, STYROPIAN EPS 15CM, LAMBDA. = 0,35
- PROJEKTOWANE DOCIEPLENIE, STYROPIAN EPS 15CM, LAMBDA. = 0,35

CONCRETE pracownia projektów budowlanych	Data opracowania: Maj 2020r.	
	branża: ARCHITEKTURA	
Investor: Gmina Miejska Człuchów al. Wojska Polskiego 1 77-300 Człuchów	Adres inwestycji: działka nr 9/8,10/2, 10/3, obręb 64, Miasto Człuchów	
Nazwa inwestycji: Remont elewacji kina		
Projektant: mgr inż. Ewa Zagórzańska	Nr uprawnień: POM/0353/POOK/12	Podpis:
Nazwa rysunku: Schemat rzutu	Skala: 1:200	Nr rys.: A-12